 **KALORIK**



Coffee brewer/ Grinder

Cafetera / Molino de café

USK CCG 1

120V ~ 1000 W

EN OPERATING INSTRUCTIONS

IMPORTANT SAFEGUARDS

1. READ ALL INSTRUCTIONS

2. Check that your mains voltage corresponds to that stated on the appliance.
3. Do not touch hot surfaces. Use handles or knobs.
4. To protect against electrical shock do not immerse cord, plugs, or the coffee maker in water or other liquid.
5. Close supervision is necessary when any appliance is used by or near children.
6. Unplug from outlet when not in use and before cleaning. Allow to cool before putting on or taking off parts.
7. Do not operate any appliance with a damaged cord or plug or after the appliance malfunctions or has been damaged in any manner. Return appliance to the nearest authorized service facility for examination, repair, or adjustment.
8. The use of accessory attachments not recommended by the appliance manufacturer may cause injuries.
9. Do not use outdoors.
10. Do not let cord hang over edge of table or counter, or touch hot surfaces.
11. Do not place on or near a hot gas or electric burner, or in a heated oven.
12. Extreme caution must be used when moving an appliance containing hot oil or other hot liquids.
13. Always attach plug to appliance first, then plug cord into the wall outlet. To disconnect, put the switch in off position, then remove plug from wall outlet.
14. Do not use appliance for other than intended use.
15. Scalding may occur if the lid of the appliance is removed during the brewing cycles.
16. Make sure the appliance never comes into contact with inflammable materials such as curtains, textiles, ... when it is in use as they might catch fire.

17. When removing lime scale, only use special products for the removal of lime scale. Never use ammonia or any other substance that might damage your health.
18. Only put ground coffee in the filter.
19. Never use your coffee maker without water in it. If you have a programmable coffee maker, make sure to fill it with water before programming it.
Important: never put the jug in a microwave oven to warm up the coffee. We will not take any responsibility if you do so.
20. Be careful with the blade of the grinder. It is very sharp.

SAVE THESE INSTRUCTIONS

POLARIZED PLUG INSTRUCTIONS

This appliance has a polarized plug (one blade is wider than the other). To reduce the risk of electric shock, this plug will fit into the polarized outlet only one way. If the plug does not properly fit into the outlet at first, reverse it. If it still does not fit, contact a competent qualified electrician. **Do not attempt to modify the plug in any way.**

SHORT CORD INSTRUCTIONS

A short power supply cord is provided to reduce the hazards resulting from becoming entangled in, or tripping over a longer cord. Extension cords may be used if care is exercised in their use.

- The electrical rating of the extension cord should be at least that of the appliance. If the electrical rating of the extension cord is too low, it could overheat and burn.
- The resulting extended cord should be arranged so that it will not drape over the counter top or tabletop where it can be pulled on by children or tripped over.

PART DESCRIPTION

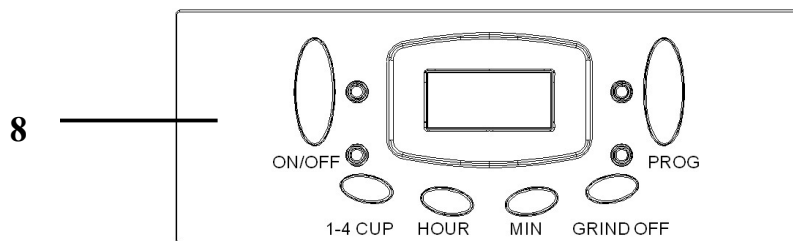
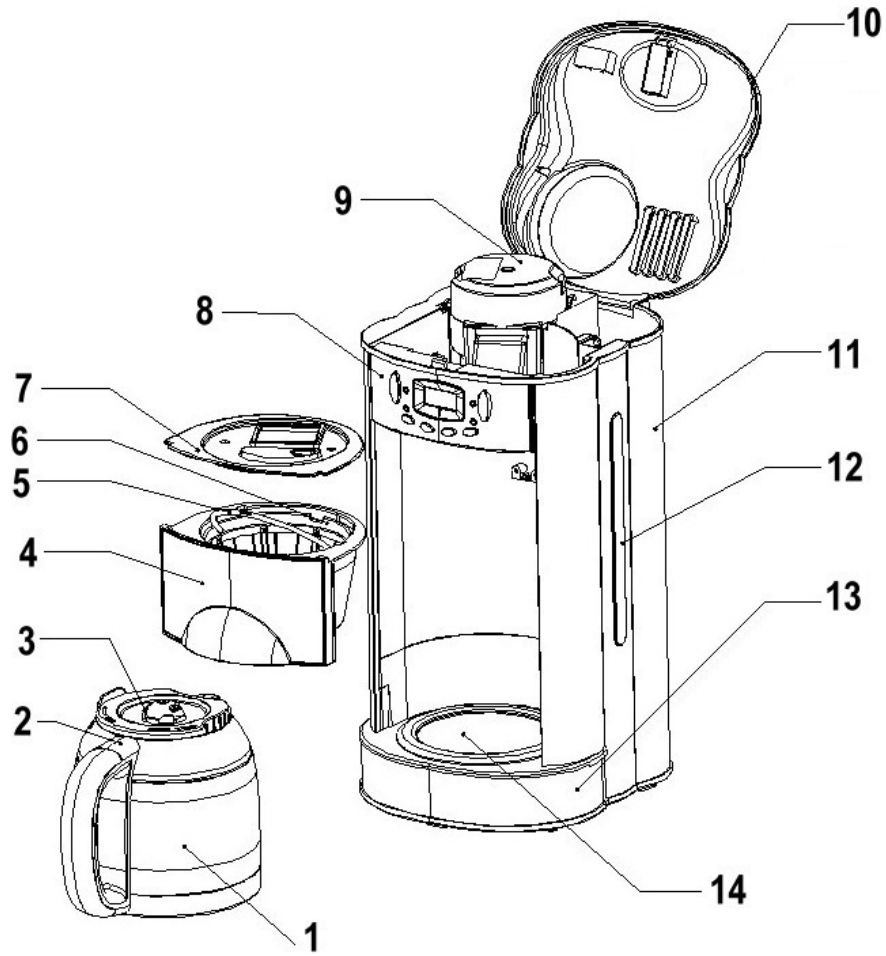

1. Glass jug
2. Jug handle
3. Jug lid
4. Filter holder
5. Handle of the filter
6. Permanent filter
7. Lid of the filter holder
8. Control panel
9. Coffee grinder
10. Water tank lid
11. Water tank
12. Water level indicator
13. Base
14. Hot plate

BEFORE FIRST USE

- When you use your appliance for the first time, pour fresh water into the water tank (without coffee), press the GRIND OFF button and switch on the appliance.
- Once all the water has passed through, switch off the appliance and let it cool down. When it is cold enough repeat the process 3 times with fresh water.

SETTING THE CLOCK

- Plug in your coffee maker. The time "12:00" will be displayed on the electronic digital clock.
- To set the current time, press the PROG button once and 'CLOCK' will be displayed. Then press the HOUR button to set the hours, and the MIN button to change the minutes.
- Every time you press one of those buttons, the hour or minutes will increase by 1 unit but if you hold them, the time will roll forward more quickly.
- When the setting is finished, wait about 15 seconds or press PROG until CLOCK disappears from the display.

PROGRAMMING THE COFFEE MAKER

Your coffee maker has a 24 hours timing, but the programmed clock remains in the memory as long as you do not modify it.

- Check the time displayed on the clock.
- Slide the release button of the lid of the water tank and lift it. Fill the water tank with cold water. The number of cups can be read on the graduated water tank. Close the lid.
- Pull the filter holder out using its handle, fill the permanent filter with the desired quantity of ground coffee or use the grinder (see **"USING THE COFFEE GRINDER"** section). Then replace the filter holder in its initial position.
NOTE: If you do not want to use the grinder and decide to fill the filter with normal ground coffee, press the GRIND OFF button, the orange pilot light will come on.
- Press the PROG button twice successively. The time "12:00" and "TIMER" will be displayed on the electronic digital clock.
- Set the desired programming time doing the same as described for the setting of the clock.
- Once the setting is finished, wait about 15 seconds or press PROG key until "TIMER" disappears. The programming time will disappear and will be replaced by the time of the clock.
- Make sure the jug is placed correctly on the hotplate.
- Then press the ON/OFF switch twice successively and the green PROG pilot light will come on. The coffee machine is ready to start at the set time.
- To check or to modify the programming time, press the PROG button twice until TIMER appears and it will be displayed. You can now modify it as you like.
- When your appliance will start at the set time, the green pilot light will go out and the red ON/OFF pilot light will come on, indicating that the brewing process has started.
- You can switch off your appliance anytime simply by pressing the ON/OFF switch until all pilot lights are off.
- When you remove the jug from the appliance, a non-drip valve will automatically operate to stop any drops of coffee dripping onto the hotplate. Replacement of the jug automatically opens

the non-drip valve and allows remaining coffee to filter through into the jug.

- Once the water tank is empty, we advise you to wait until the brewing process is finished and the filter has run empty before removing the jug.



MANUAL OPERATION

- Slide the release button of the lid of the water tank and lift it. Fill the water tank with cold water. The number of cups can be read on the graduated water tank. Close the lid.
- Pull the filter holder out using its handle, fill the permanent filter with the desired quantity of ground coffee or use the grinder (see “**USING THE COFFEE GRINDER**” section). Then replace the filter holder in its initial position.

NOTE: If you do not want to use the grinder and decide to fill the filter with normal ground coffee, press the GRIND OFF button, the orange pilot light will come on.

- Make sure the jug is placed correctly on the hotplate.
- To switch on your appliance, press once the ON/OFF switch. The red pilot light will come on and the coffee will start flowing after a few seconds.
- When you remove the jug from the appliance, a non-drip valve will automatically operate to stop any drops of coffee dripping onto the hotplate. Replacement of the jug automatically opens the non-drip valve and allows remaining coffee to filter through into the jug.
- Once the water tank is empty, we advise you to wait until the brewing process is finished and the filter has run empty before removing the jug.
- You can switch off your appliance anytime simply by pressing the ON/OFF switch until all pilot lights are off.

USING THE COFFEE GRINDER

NOTE: Before each use of the coffee grinder, slide the device allowing the freshly ground coffee to fall directly inside the permanent filter from  to .

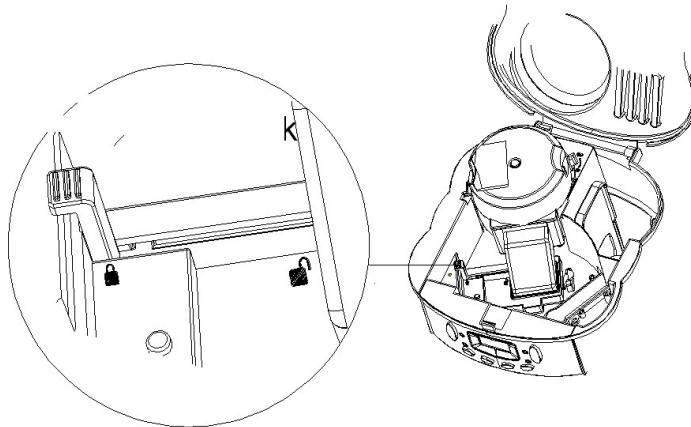

- Open the lid of the water tank.
- Remove the lid from the coffee grinder and take the coffee grinder out.
- Fill it with the desired amount of coffee beans. There are 3 marks inside the coffee beans container indicating the quantity to use to prepare 4, 8 or 10 cups. Do not overfill the coffee grinder.
- If you want to grind coffee to prepare only 1 to 4 cups of coffee, press the 1-4 cup button. It will reduce the time of grinding coffee to 20 seconds instead of 30 seconds for 5 to 10 cups (default setting).

NOTE: you cannot select the 1-4 cup setting if you have switch off the coffee grinder by pressing the GRIND OFF button.

- Place the coffee grinder correctly on its shaft.
- Close the lid of the coffee grinder, making sure the lugs of the lid insert in the slots of the appliance. The lug should end up in front of the  symbol located on the appliance.
- The brewing will start immediately after the grinding of the coffee. Therefore, make sure

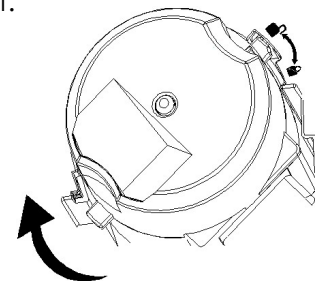

you proceed as indicated in the “**MANUAL OPERATION**” section.

HINT: when the lid of the water tank and coffee grinder is left open, beeps will sound and “OPEN” will be displayed on the screen to remind you that the appliance cannot work with the lid open. We therefore advise you to fill the water tank and the coffee grinder before plugging in the appliance.

DESCALING AND CLEANING

- Descaling the coffee maker prolongs its life span. For decalcification only use products especially made for descaling of coffee makers and follow their instruction manual carefully.
NOTE: Make sure you press the GRIND OFF button before starting descaling.
- Never put any part of the appliance in the dishwasher. Clean the jug, the filter holder, the permanent filter, the coffee grinder and its lid with soapy water and rinse them with clear water.
- Regularly check that the coffee grinder grid is not blocked, if so, clean it with the small brush located at the end of the measuring spoon.
- To clean the plastic parts of the appliance and the hot plate, use a humid, non abrasive cloth.

PRACTICAL HINTS

When you notice that the coffee making process is longer than it should be it is probably time to decalcify the appliance. Do not wait for the situation to get worse. The decalcifying frequency depends on the amount of lime in water and therefore can be different from a household to another. Therefore it is important to pay attention to this. A good maintenance of your appliance will prolong its lifespan. Guarantee claims will not be accepted for the replacement of a heating element full of scale.

MANUAL DE INSTRUCCIONES

CONSEJOS DE SEGURIDAD

- 1. LEA TODAS LAS INSTRUCCIONES.**
2. Antes de utilizar el aparato, compruebe que el voltaje de la red eléctrica coincide con el del aparato.
3. No toque las superficies calientes. Siempre utilice las asas o los botones.
4. Para protegerse contra una descarga eléctrica, no sumerja el aparato o el enchufe en agua o en otros líquidos.
5. Es siempre necesaria la supervisión cercana cuando se utiliza este aparato cerca de niños. Este aparato no debe ser usado por niños.
6. Desconecte el aparato de la toma de corriente cuando la unidad no se encuentra en uso o antes de limpiarla. Deje enfriar el aparato antes de insertar o sacar accesorios.
7. No opere este y ningún aparato si el cable o el enchufe están dañados, o después de que el aparato ha funcionado inadecuadamente o ha sido dañado en cualquier manera. El aparato debe ser reemplazado por el fabricante o por un centro de servicio autorizado o por una persona similar cualificada.
8. El uso de accesorios no recomendados por el fabricante puede causar lesiones.
9. No use en exteriores
10. No permita que el cable cuelgue del borde de la mesa o del mostrador o toque las partes calientes.
11. No coloque este aparato cerca de quemadores de gas o eléctricos, o dentro de un horno caliente.
12. Tenga mucho cuidado cuando desplace un aparato lleno de aceite caliente u otros líquidos calientes.
13. Enchufe siempre primero el cable al aparato y después en el enchufe de la red eléctrica. Para desconectar el aparato, ponga el interruptor en la posición apagada y desenchufe el aparato.
14. No use este aparato más que para lo que ha sido diseñado.
15. Pueden ocurrir quemaduras si la tapa se levanta durante el ciclo de calentamiento.

16. Procure que el aparato no entre en contacto con materiales fácilmente inflamables como cortinas, tejidos, etc., cuando esté en funcionamiento, ya que podría provocar un incendio.
17. Si quiere eliminar la cal del aparato utilice solamente un producto especialmente estudiado para este fin. No utilice amoniaco o cualquier otro producto que pueda perjudicar la salud.
18. Ponga sólo café molido en el filtro de café.
19. No haga funcionar la cafetera sin agua. Si su cafetera es programable, no olvide ponerle agua antes de la programación.
Importante: nunca ponga la jarra en un microondas para calentar el café. Rehusamos cualquier responsabilidad si no respete esta instrucción.
20. Tenga cuidado con la cuchilla del molinillo ya que está muy cortante.

GUARDE ESTAS INSTRUCCIONES

INFORMACIÓN SOBRE EL ENCHUFE POLARIZADO

Para reducir el riesgo de choque eléctrico, este aparato tiene un enchufe polarizado (una pata es más ancha que la otra). Como medida de seguridad, este enchufe calza en el tomacorriente polarizado de una sola manera. Si el enchufe no cabe totalmente en el tomacorriente, gire el enchufe. Si aún así no calza, consulte a un servicio técnico cualificado. **No intente anular esta característica de seguridad.**

INSTRUCCIONES DEL CABLE

El cable de alimentación del aparato es un cable corto a fin de disminuir el riesgo de accidentes (caídas al tropezar con él, etc.) Puede utilizar un alargador si es necesario.

- Asegúrese de que el nivel eléctrico del cable es igual o mayor que el indicado. Una extensión con un bajo nivel eléctrico correría el riesgo de sobrecalentarse y de estropearse.
- Para evitar riesgos colocar de forma tal que los niños no puedan jalarlo o tropezar con él.. Que no arrastre nunca por el suelo.

PARTES

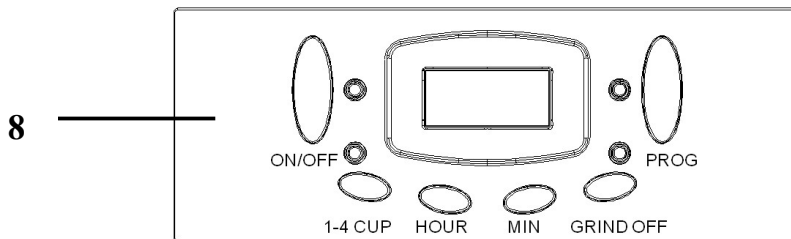
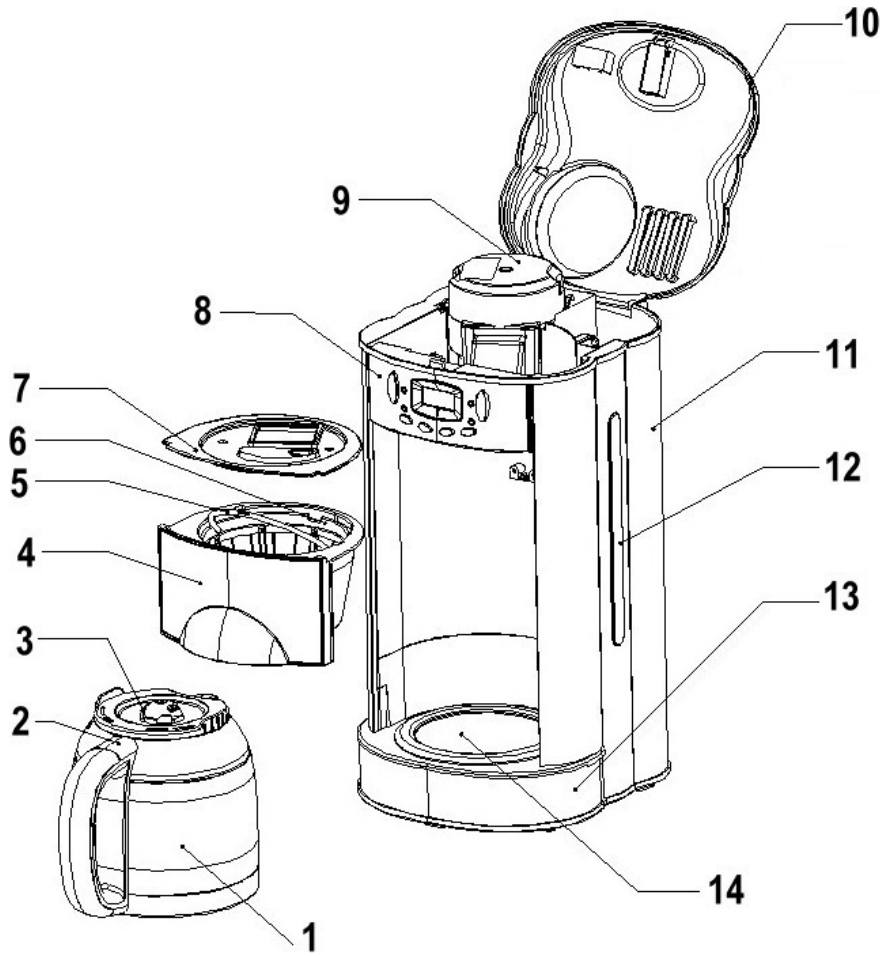

1. Jarra de cristal
2. Asa de la jarra
3. Tapa de la jarra
4. Porta filtro
5. Asa del filtro
6. Filtro permanente
7. Tapa del porta filtro
8. Panel de mandos
9. Molinillo de café
10. Tapa del depósito de agua
11. Depósito de agua
12. Indicador del nivel de agua
13. Base
14. Resistencia

ANTES DE LA PRIMERA UTILIZACIÓN

- Antes de utilizar el aparato por primera vez, eche agua en el depósito (pero sin poner café), pulse el botón GRIND OFF y ponga el aparato en marcha.
- Cuando el agua haya pasado, apague el aparato y repita esta operación 2 veces sucesivas, esperando cada vez que el aparato haya enfriado.

COMO REGULAR EL RELOJ

- Enchufe su aparato. La hora "12:00" aparece en la pantalla del reloj digital.
- Para ajustar la hora actual, presione el botón PROG y 'CLOCK' aparece en la pantalla del reloj digital. Después, presione los botones HOUR para las horas y MIN para los minutos.
- Las horas y los minutos cambiarán despacio al principio, unidad por unidad. Si sigue presionando, las horas y los minutos cambiarán rápidamente.
- Una vez la hora actual aparezca en la pantalla, espere unos 15 segundos y 'CLOCK' desaparecerá de la pantalla.

PROGRAMAR LA CAFETERA

Su cafetera está equipada de un programador de 24 horas, pero la hora programada se queda en memoria mientras no la cambie.

- Compruebe la hora indicada en el reloj.
- Deslice el botón de apertura de la tapa del depósito y levántela. Llene el depósito con agua fría. El número de tazas que puede obtener está indicado en el depósito de agua graduado. Cierre la tapadera.
- Saque el porta filtro tirando de su asa, llene el filtro permanente con la cantidad deseada de café molido o utilice el molinillo (véase párrafo **"UTILIZAR EL MOLINILLO DE CAFÉ"**). Luego vuelva a colocar el porta-filtro en su lugar inicial.
NOTA: Si no quiere utilizar el molinillo de café y decida llenar el filtro con café molido normal, pulse el botón GRIND OFF, el testigo luminoso naranja se encenderá.
- Pulse dos veces el botón PROG. La hora "12:00" y "TIMER" aparecen en la pantalla del reloj digital.
- Ajuste la hora a la que desea que su cafetera empiece siguiendo las instrucciones para regular el reloj.
- Una vez el ajuste terminado, espere unos 15 segundos o presione el botón PROG hasta que "TIMER" desaparezca. La hora programada desaparecerá y será sustituida por la del reloj.
- Compruebe que la jarra está bien instalada sobre la resistencia.
- Presione dos veces el interruptor ON/OFF, el testigo luminoso verde PROG se enciende. Su cafetera está preparada para ponerse en marcha automáticamente.
- Para verificar la hora de programación, presione el botón PROG hasta que "TIMER" aparezca en la pantalla. Puede entonces modificar la hora de programación como quiera.
- Cuando se llega a la hora programada, la cafetera empieza a funcionar automáticamente y el testigo luminoso rojo ON/OFF se enciende.
- Puede parar el aparato en cualquier momento, apretando el interruptor ON/OFF hasta que los testigos luminosos estén apagados.
- Cuando retire la jarra del aparato, una válvula antigoteo se cierre automáticamente para evitar que caiga alguna gota de



café sobre la resistencia. Cuando vuelva a poner la jarra, el sistema antigoteo se detiene y deja que el café sobrante pase a la jarra.

- Cuando ya no haya agua en el depósito, espere hasta que el café deje de pasar antes de retirar la jarra.

UTILIZACIÓN MANUAL DE LA CAFETERA

- Deslice el botón de apertura de la tapa del depósito y levántela. Llene el depósito con agua fría. El número de tazas que puede obtener está indicado en el depósito de agua graduado. Cierre la tapadera.
- Saque el porta filtro tirando de su asa, llene el filtro permanente con la cantidad deseada de café molido o utilice el molinillo (véase párrafo "UTILIZAR EL MOLINILLO DE CAFÉ"). Luego vuelva a colocar el porta-filtro en su lugar inicial.
NOTA: Si no quiere utilizar el molinillo de café y decida llenar el filtro con café molido normal, pulse el botón GRIND OFF, el testigo luminoso naranja se encenderá.
- Compruebe que la jarra está bien instalada sobre la resistencia.
- Para poner el aparato en marcha, apriete el interruptor ON/OFF. El testigo luminoso rojo se enciende y el café empieza a verter después de algunos segundos.
- Puede parar el aparato en cualquier momento, apretando el interruptor ON/OFF hasta que los testigos luminosos estén apagados.
- Cuando retire la jarra del aparato, una válvula antigoteo se cierre automáticamente para evitar que caiga alguna gota de café sobre la resistencia. Cuando vuelva a poner la jarra, el sistema antigoteo se detiene y deja que el café sobrante pase a la jarra.
- Cuando ya no haya agua en el depósito, espere hasta que el café deje de pasar antes de retirar la jarra.

UTILIZAR EL MOLINILLO DE CAFÉ

NOTA: Antes de utilizar el molinillo de café, deslice siempre el dispositivo (desde  hacia ) que permite que el café apenas molido caiga en el filtro permanente.

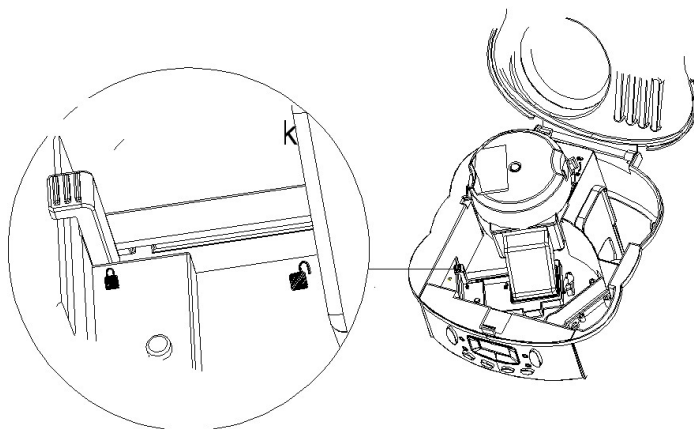

- Abra la tapa del depósito de agua.
- Quite la tapa del molinillo de café y saque el molinillo de café.
- Llénelo con la cantidad deseada de granos de café. Los 3 señales en el recipiente de los granos de café indican la cantidad necesaria para preparar 4, 8 o 10 tazas. No llene demasiado el molinillo de café.
- Si quiere moler café para preparar apenas 1 a 4 tazas de café, apriete el botón 1-4 cup. El tiempo de moler el café será entonces de 20 segundos envés de 30 segundos para 5-10 tazas (ajuste predefinido).

NOTA: no se puede seleccionar la función 1-4 cup si el molinillo de café está apagado (si el botón GRIND OFF está encendido).

- Coloque el molinillo de café correctamente en su eje.
- Cierre la tapa del molinillo, asegurándose de que los salientes de la tapa se introduzcan en la ranuras del aparato. La tapa está cerrada cuando el saliente se encuentra enfrente del símbolo  ubicado en el aparato.
- En cuanto el café esté molido, la cafetera se pondrá en funcionamiento. Entonces, es

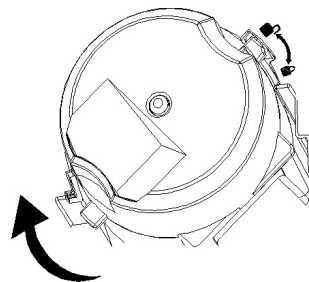

necesario seguir las instrucciones indicadas en el párrafo **“UTILIZACIÓN MANUAL DE LA CAFETERA”**.

CONSEJO: cuando la tapa del depósito de agua y del molinillo de café está abierto, suenan señales y “OPEN” aparecerá en la pantalla para recordarle que el aparato no puede funcionar con la tapa abierta. Aconsejamos entonces que llene el depósito de agua y el molinillo de café antes de enchufar el aparato.

DESCALCIFICACIÓN Y LIMPIEZA

- Le aconsejamos desincrustar su aparato con regularidad para conservar la cafetera en buen estado. Para ello, utilice un desincrustante para cafeteras eléctricas que venden en el mercado y siga sus instrucciones.
NOTA: No olvide presionar el botón GRIND OFF antes de empezar la descalcificación.
- No introduzca ninguna parte del aparato en el lavavajillas. Limpie la jarra, el porta filtro, el filtro permanente, el molinillo de café y su tapa con agua caliente jabonosa y páselos por agua clara.
- Compruebe regularmente que la rejilla del molinillo de café no está tapada. Si fuera el caso, límpiela con el pequeño cepillo que se encuentra en la extremidad de la cuchara medidora.
- Para limpiar las partes en plástico y la resistencia, utilice una esponja no abrasiva o un paño húmedo.

CONSEJOS PRÁCTICOS

Cuando empiece a notar que el café tarda en pasar más tiempo de lo habitual, decalcifique su aparato y no espere, sobre todo, a que la situación se agrave. La frecuencia de desincrustación depende de la dureza del agua y varía entonces de una casa a otra. Es muy importante comprobar regularmente que no se forme cal en su cafetera. El mantenimiento de su cafetera es importante para la duración de vida de su aparato. Tenga en cuenta que la garantía no cubre los deterioros causado por el mal uso, ni el recambio de la resistencia por estar cubierta de cal.

K070323

↑
Back cover page (last page)

Assembly page 20/20